

# STALEN DEUREN





# BENAMINGEN

Van industrieel tot klassiek, kies uit 8 verschillende stijlen en maak uw huis uniek.

# DRAAIRICHTING

## LINKS / RECHTS

Omdat de deuren worden voorzien van gelaste scharnieren dient de draairichting bij bestelling te worden bepaald.



**DIN RECHTS**  
BELGISCH LINKS

**DIN LINKS**  
BELGISCH RECHTS



## PIVOTSCHARNIEREN

Onze stalen deuren worden voorzien van pivotscharnieren. Dankzij de pivotscharnieren is de deur stabiel en zal hij niet afhangen, zelfs niet na jarenlang gebruik. Dit betekent dat de deur er altijd netjes uit zal zien en gemakkelijk te openen en sluiten zal zijn.



# HANDGREPEN

**MAAK UW KEUZE UIT 3 HANDGREPEN  
EN GEEF UW DEUR EEN PERSOONLIJKE TINT.**

Onze handgrepen worden steeds op 105 cm vanaf de onderzijde van de deur geplaatst.

**TYPE T**



**TYPE P**



**TYPE L**



# MONTAGE



## DEUROOPENING OPMETEN

Stappenplan voor het opmeten van uw deuropening:

1. Meet de breedte en hoogte van uw deuropening op verschillende plaatsen.
2. Neem steeds de kleinste maat in het geval van afwijkende maten bij de hoogte of de breedte.
3. Kijk ook na of de vloer pas ligt.
4. Wij voorzien bijkomend een speling in de breedte ( 6 mm ) en in hoogte ( 3 mm ).







## PLAATSING

De plaatsing gebeurt door montage van het deurkozijn aan de muren.  
De montagegaten zijn centraal in het profiel voorzien.

Het enige wat u rest, is de deur waterpas in de deuropening te plaatsen en te bevestigen met  
pluggen en schroeven. (niet inbegrepen)

De voeg tussen de muur en het kozijn wordt best afgekit met overschilderbare silicone.  
Dit kan ook door de schilder worden gedaan.

### TIPS VOOR DE PLAATSING

- De deuropening wordt best eerst volledig gepleisterd.
- De deur wordt geplaatst op de uitzettingsvoeg of de overgang van 2 vloeren.
- Als er plinten aanwezig zijn, dient u deze eerst te verwijderen.

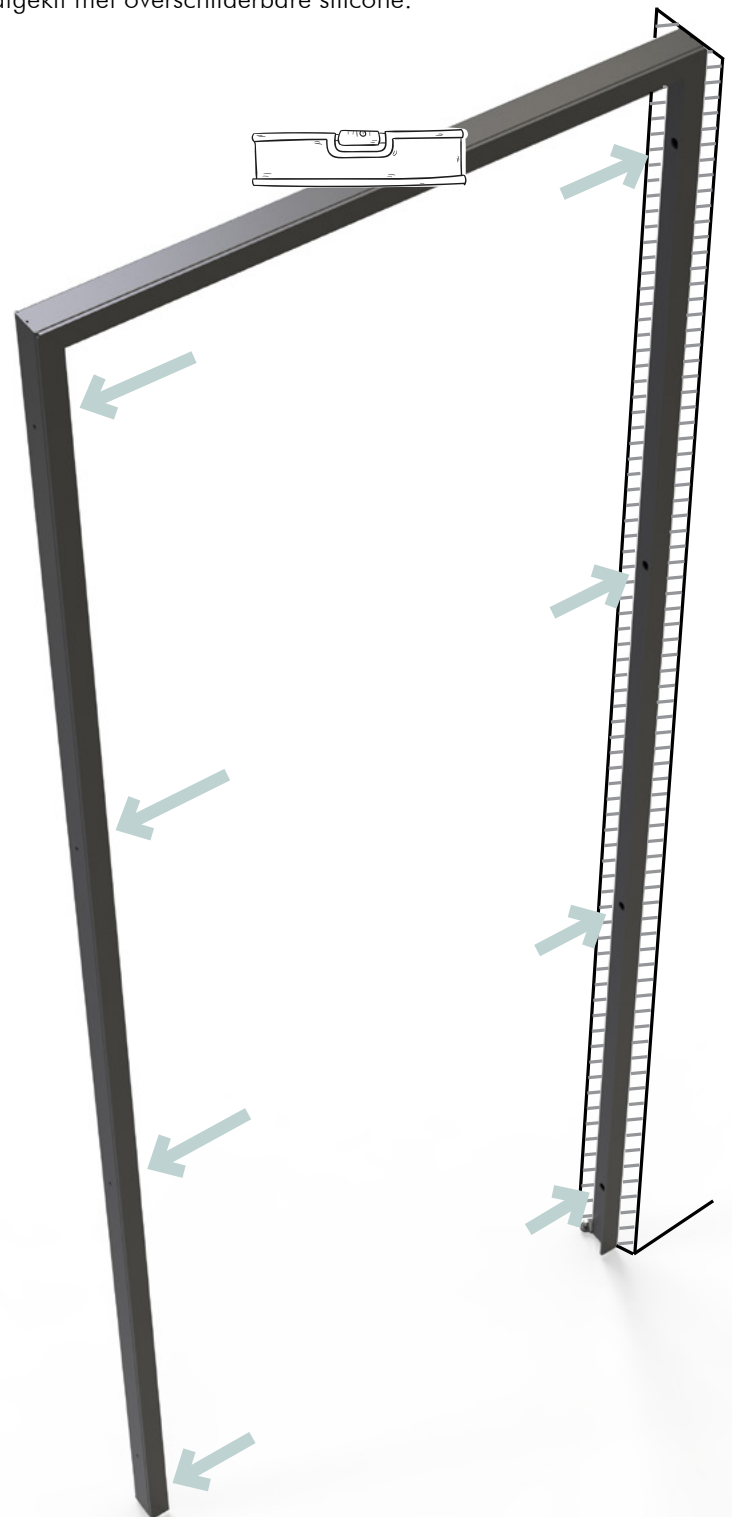

# AFMETINGEN

**ELKE COMBINATIE VAN  
HOOGTE EN BREEDTE  
IS MOGELIJK.**

## MAATWERK

Bij maatwerk worden de horizontale en verticale verdelingen steeds volgens dezelfde verhoudingen geplaatst.

## AFMETING BEPLEISTERDE DEUROPENING

- Breedte : Min. 60 cm / Max. 100 cm
- Hoogte : Min. 180 cm / Max. 250 cm

## UITSPARING

De uitsparing van de deuropening dient groter te zijn dan de deur. Wij adviseren minimum:

- Breedte: +6 mm
- Hoogte: +3 mm

Min. 60 cm / Max. 100 cm

Min. 180 cm / Max. 250 cm

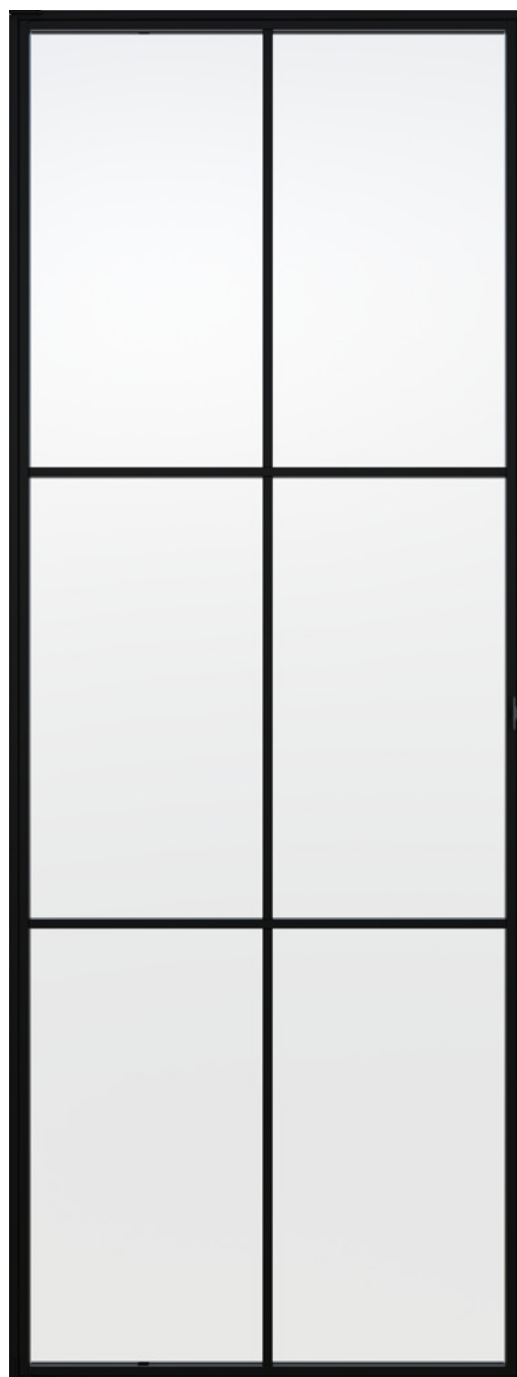







## KENMERKEN

### LAAT HET LICHT NAAR BINNEN STRALEN DOOR EEN DEUR VAN HELDER GLAS EN STIJLVOL ZWART METAAL.

- Deur en tegenkader bestaan uit gelaste kokerprofielen.
- Voorzien van helder veiligheidsglas van 6 mm.
- Alle metalen onderdelen worden gepoederlakt.
- Magnetische sluiting.
- De deur draait op 2 pivotscharnieren.
- Eenvoudige plaatsing door de reeds voorziene montagegaten.
- Standaard RAL 9005 (structuur zwart)

# TYPE 01



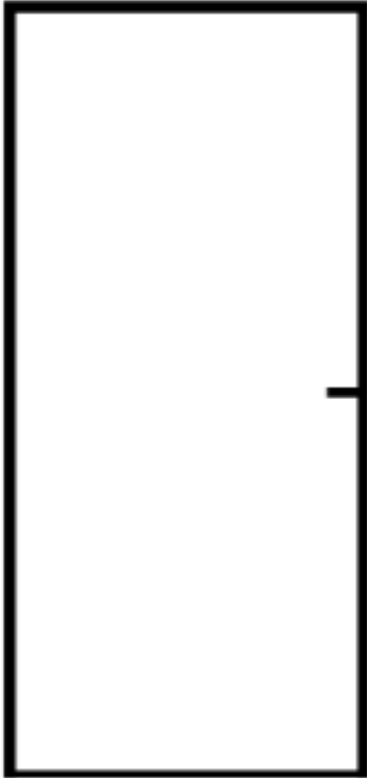

## TYPE 01

- **ONDERVERDELING**

Met de TYPE 01 kiest u voor een deur zonder onderverdeling.

- **GLAS**

De deur bestaat uit helder veiligheidsglas van 6mm. Helder veiligheidsglas van 6 mm voldoet aan de veiligheidsnormen en is bestand tegen breuk.

Helder veiligheidsglas van 6 mm is zeer duurzaam en bestand tegen slijtage en veroudering, waardoor het een lange levensduur heeft.

- **KADER**

De kader van 40 x 15 mm profielen zorgen voor extra stevigheid.

- **SCHARNIEREN**

De pivotscharnieren worden gelast aan het deurframe zodat zelfs na jaren gebruik de deur niet kan afhangen.

- **SLUITING**

De deur wordt voorzien van een magneetsluiting zonder slot.

- **HANDGREEP**

De keuze is aan u. Er zijn 3 verschillende vormen om uit te kiezen. De handgreep is steeds gepositioneerd op 105 cm boven de vloer.

# TYPE 02





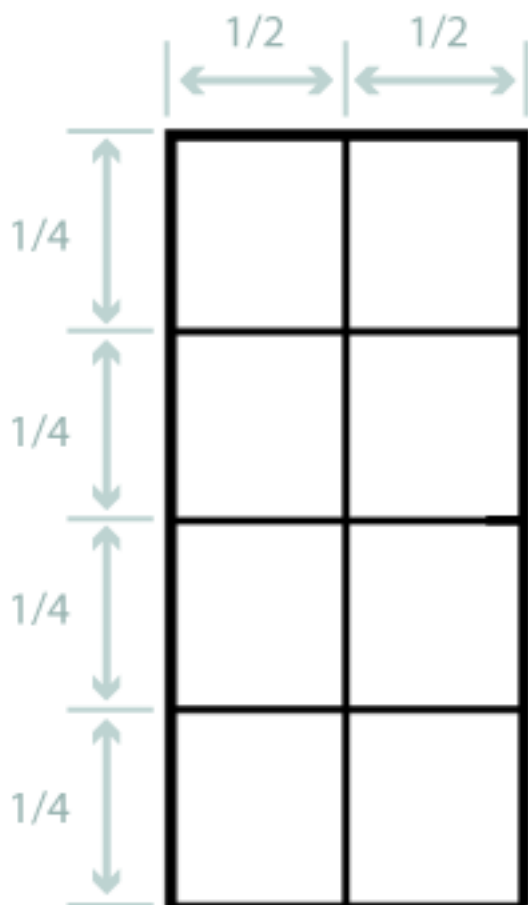

## TYPE 02

- **ONDERVERDELING**

Met de TYPE 02 kiest u een deur verdeeld in naastliggende verhoudingen.

De sierlatten van 15 x 15 mm creëren een slank en elegant design.

Deze verhoudingen liggen vast ongeacht het formaat van deur dat u kiest.

- **GLAS**

De deur bestaat uit helder veiligheidsglas van 6mm. Helder veiligheidsglas van 6 mm voldoet aan de veiligheidsnormen en is bestand tegen breuk.

Helder veiligheidsglas van 6 mm is zeer duurzaam en bestand tegen slijtage en veroudering, waardoor het een lange levensduur heeft.

- **KADER**

De kader van 40 x 15 mm profielen zorgen voor extra stevigheid.

- **SCHARNIEREN**

De pivotscharnieren worden gelast aan het deurframe zodat zelfs na jaren gebruik de deur niet kan afhangen.

- **SLUITING**

De deur wordt voorzien van een magneetsluiting zonder slot.

- **HANDGREEP**

De keuze is aan u. Er zijn 3 verschillende vormen om uit te kiezen. De handgreep is steeds gepositioneerd op 105 cm boven de vloer.

# TYPE 03



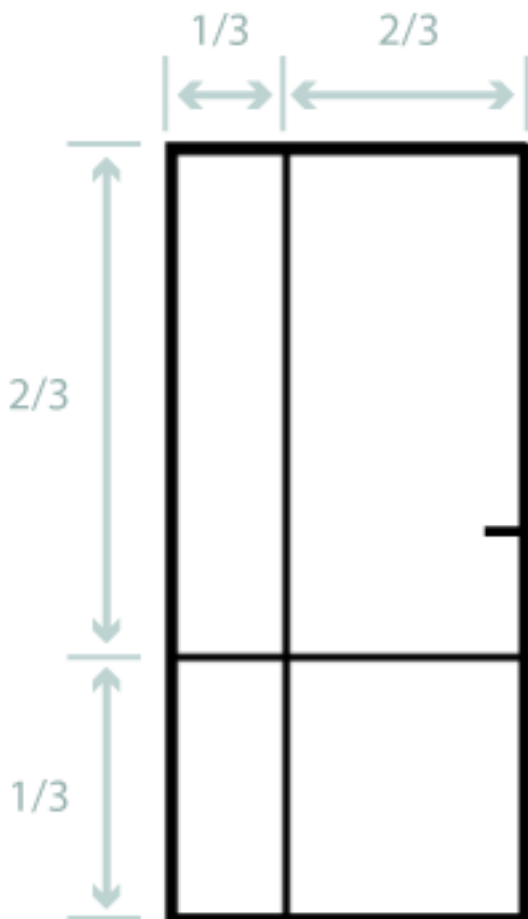

## TYPE 03

- **ONDERVERDELING**

Met de TYPE 03 kiest u een deur verdeeld in naastliggende verhoudingen.

De sierlatten van 15 x 15 mm creëren een slank en elegant design.

Deze verhoudingen liggen vast ongeacht het formaat van deur dat u kiest.

- **GLAS**

De deur bestaat uit helder veiligheidsglas van 6 mm. Helder veiligheidsglas van 6 mm voldoet aan de veiligheidsnormen en is bestand tegen breuk.

Helder veiligheidsglas van 6mm is zeer duurzaam en bestand tegen slijtage en veroudering, waardoor het een lange levensduur heeft.

- **KADER**

De kader van 40 x 15 mm profielen zorgen voor extra stevigheid.

- **SCHARNIEREN**

De pivotscharnieren worden gelast aan het deurframe zodat zelfs na jaren gebruik de deur niet kan afhangen.

- **SLUITING**

De deur wordt voorzien van een magneetsluiting zonder slot.

- **HANDGREEP**

De keuze is aan u. Er zijn 3 verschillende vormen om uit te kiezen. De handgreep is steeds gepositioneerd op 105 cm boven de vloer.

# TYPE 04



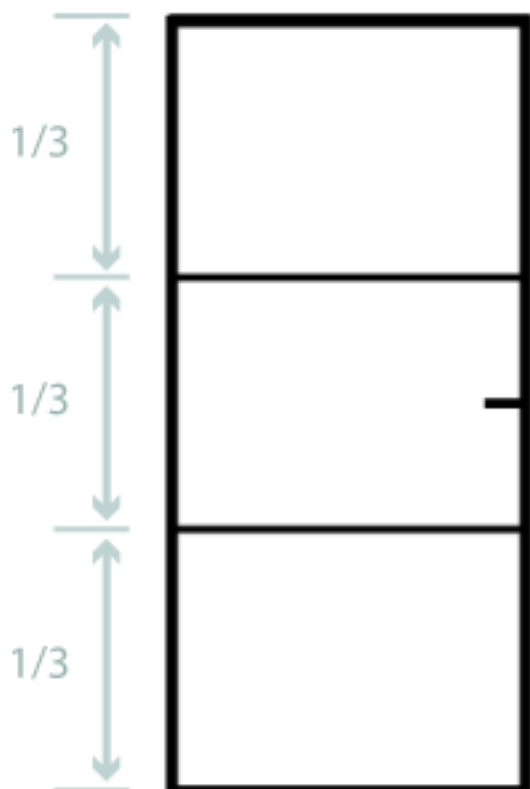

## TYPE 04

- **ONDERVERDELING**

Met de TYPE 04 kiest u een deur verdeeld in naastliggende verhoudingen.

De sierlatten van 15 x 15 mm creëren een slank en elegant design.

Deze verhoudingen liggen vast ongeacht het formaat van deur dat u kiest.

- **GLAS**

De deur bestaat uit helder veiligheidsglas van 6mm. Helder veiligheidsglas van 6 mm voldoet aan de veiligheidsnormen en is bestand tegen breuk.

Helder veiligheidsglas van 6 mm is zeer duurzaam en bestand tegen slijtage en veroudering, waardoor het een lange levensduur heeft.

- **KADER**

De kader van 40 x 15mm profielen zorgen voor extra stevigheid.

- **SCHARNIEREN**

De pivotscharnieren worden gelast aan het deurframe zodat zelfs na jaren gebruik de deur niet kan afhangen.

- **SLUITING**

De deur wordt voorzien van een magneetsluiting zonder slot.

- **HANDGREEP**

De keuze is aan u. Er zijn 3 verschillende vormen om uit te kiezen. De handgreep is steeds gepositioneerd op 105 cm boven de vloer.

# TYPE 05



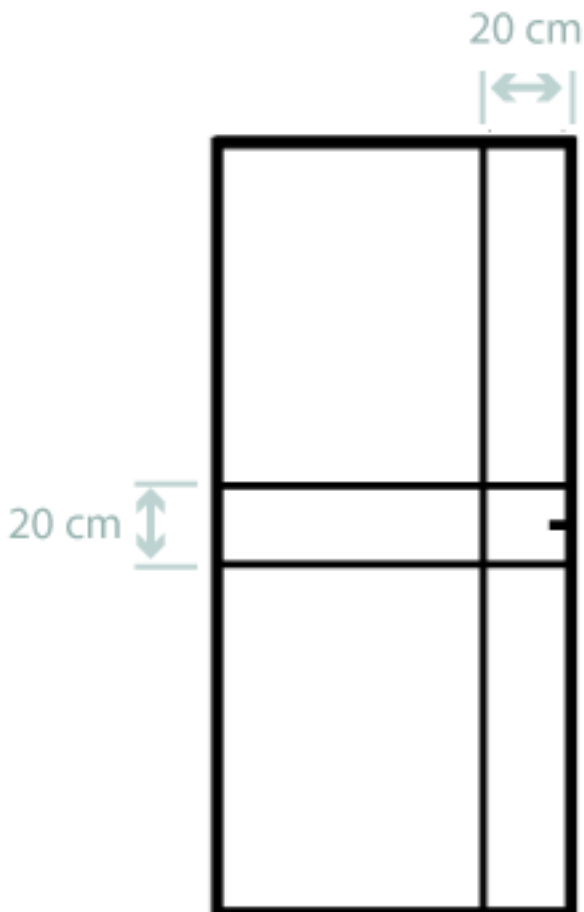

## TYPE 05

- **ONDERVERDELING**

Met de TYPE 05 kiest u een deur verdeeld in naastliggende verhoudingen.

De sierlatten van 15 x 15 mm creëren een slank en elegant design.

Deze verhoudingen liggen vast ongeacht het formaat van deur dat u kiest.

- **GLAS**

De deur bestaat uit helder veiligheidsglas van 6mm. Helder veiligheidsglas van 6 mm voldoet aan de veiligheidsnormen en is bestand tegen breuk.

Helder veiligheidsglas van 6 mm is zeer duurzaam en bestand tegen slijtage en veroudering, waardoor het een lange levensduur heeft.

- **KADER**

De kader van 40 x 15mm profielen zorgen voor extra stevigheid.

- **SCHARNIEREN**

De pivotscharnieren worden gelast aan het deurframe zodat zelfs na jaren gebruik de deur niet kan afhangen.

- **SLUITING**

De deur wordt voorzien van een magneetsluiting zonder slot.

- **HANDGREEP**

De keuze is aan u. Er zijn 3 verschillende vormen om uit te kiezen. De handgreep is steeds gepositioneerd op 105 cm boven de vloer.

# TYPE 06





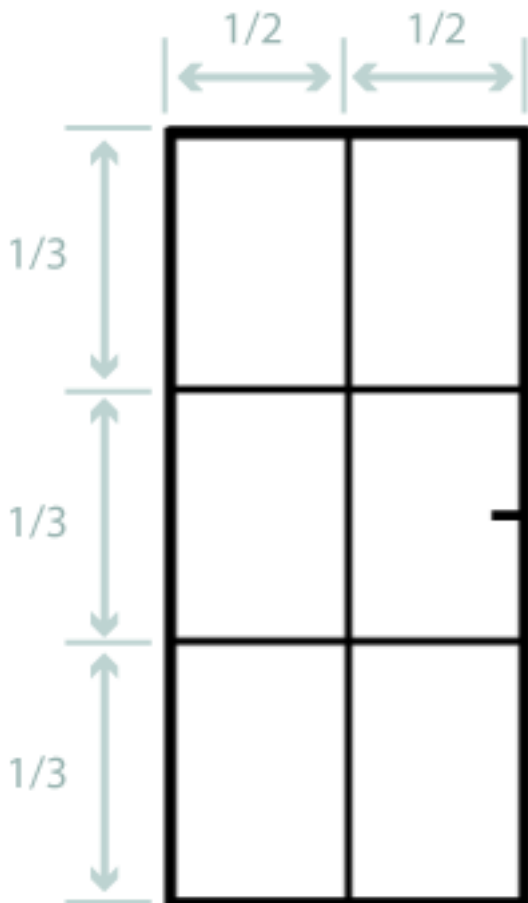

## TYPE 06

- **ONDERVERDELING**

Met de TYPE 06 kiest u een deur verdeeld in naastliggende verhoudingen.

De sierlatten van 15 x 15mm creëren een slank en elegant design.

Deze verhoudingen liggen vast ongeacht het formaat van deur dat u kiest.

- **GLAS**

De deur bestaat uit helder veiligheidsglas van 6mm. Helder veiligheidsglas van 6 mm voldoet aan de veiligheidsnormen en is bestand tegen breuk.

Helder veiligheidsglas van 6 mm is zeer duurzaam en bestand tegen slijtage en veroudering, waardoor het een lange levensduur heeft.

- **KADER**

De kader van 40 x 15mm profielen zorgen voor extra stevigheid.

- **SCHARNIEREN**

De pivotscharnieren worden gelast aan het deurframe zodat zelfs na jaren gebruik de deur niet kan afhangen.

- **SLUITING**

De deur wordt voorzien van een magneetsluiting zonder slot.

- **HANDGREEP**

De keuze is aan u. Er zijn 3 verschillende vormen om uit te kiezen. De handgreep is steeds gepositioneerd op 105 cm boven de vloer.

# TYPE 07





## TYPE 07

- **ONDERVERDELING**

Met de TYPE 07 kiest u een deur verdeeld in naastliggende verhoudingen.

De sierlatten van 15 x 15mm creëren een slank en elegant design.

Deze verhoudingen liggen vast ongeacht het formaat van deur dat u kiest.

- **GLAS**

De deur bestaat uit helder veiligheidsglas van 6mm. Helder veiligheidsglas van 6mm voldoet aan de veiligheidsnormen en is bestand tegen breuk.

Helder veiligheidsglas van 6mm is zeer duurzaam en bestand tegen slijtage en veroudering, waardoor het een lange levensduur heeft.

- **KADER**

De kader van 40 x 15 mm profielen zorgen voor extra stevigheid.

- **SCHARNIEREN**

De pivotscharnieren worden gelast aan het deurframe zodat zelfs na jaren gebruik de deur niet kan afhangen.

- **SLUITING**

De deur wordt voorzien van een magneetsluiting zonder slot.

- **HANDGREEP**

De keuze is aan u. Er zijn 3 verschillende vormen om uit te kiezen. De handgreep is steeds gepositioneerd op 105 cm boven de vloer.

# TYPE 08



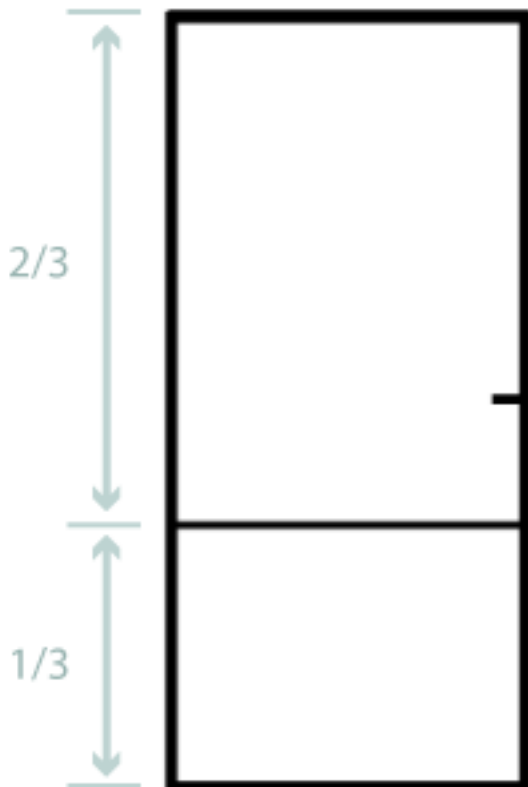

## TYPE 08

- **ONDERVERDELING**

Met de TYPE 08 kiest u een deur verdeeld in naastliggende verhoudingen.

De sierlatten van 15 x 15mm creëren een slank en elegant design.

Deze verhoudingen liggen vast ongeacht het formaat van deur dat u kiest.

- **GLAS**

De deur bestaat uit helder veiligheidsglas van 6 mm. Helder veiligheidsglas van 6 mm voldoet aan de veiligheidsnormen en is bestand tegen breuk.

Helder veiligheidsglas van 6 mm is zeer duurzaam en bestand tegen slijtage en veroudering, waardoor het een lange levensduur heeft.

- **KADER**

De kader van 40 x 15mm profielen zorgen voor extra stevigheid.

- **SCHARNIEREN**

De pivotscharnieren worden gelast aan het deurframe zodat zelfs na jaren gebruik de deur niet kan afhangen.

- **SLUITING**

De deur wordt voorzien van een magneetsluiting zonder slot.

- **HANDGREEP**

De keuze is aan u. Er zijn 3 verschillende vormen om uit te kiezen. De handgreep is steeds gepositioneerd op 105 cm boven de vloer.

**WIJ MAKEN**

**UW DEUR**

**OP MAAT.**